

Steelcase

Bezoek steelcase.com

Nederland Herikerbergweg 3, 1101CN Amsterdam tel: +31 20 311 84 10 fax: +31 20 311 84 15

België Sint-Martinusweg 199-201,1930 Zaventem tel: +32 2 726 04 26 Fax: +32 2 726 00 91

Europa Espace Européen de l'Entreprise 1, allée d'Oslo BP 40033 Schiltigheim 67012 Strasbourg Cedex Frankrijk
tel: +33 3 88 13 30 30 fax: +33 3 88 28 31 78

Noord Amerika 901, 44th Street Grand Rapids MI 49508 USA
tel: +1 616 247 27 10 fax: +1 616 246 40 40

Azië & India 4e verdieping, N32 Kowa Bdg 5-2-32 Minami-Azabu Minato-Ku Tokyo 106-0047 Japan
tel: +81 3 3448 9611 fax: +81 3 3448 9617

Latijns Amerika 901, 44th Street Grand Rapids MI 49508 VS
tel: +1 616 247 27 10 fax: +1 616 246 40 40

Midden-Oosten & Afrika Design House unit A2 PO Box 502596 Dubai Media City Dubai UAE
tel: +971 4 369 7838 fax: +971 4 369 7837

Concept en ontwerp Steelcase **Product ontwerp** QIVI, Bix Steelcase Design
Product ontwerp FlipTop Twin, Mobile Elements, H. System Stefan Brodbeck – www.brodbeckdesign.de
Product ontwerp Think Glen Oliver Löw

DC151NL 11/09 © 2009 Steelcase © All rights reserved. All specifications subject to change without notice.
Gedrukt op minimaal 60% gerecycled papier. Cert no. BV-COC-858659. Gedrukt in Frankrijk door OTT Imprimeurs – Wasselonne.



H. System & Mobile Elements

De beste hulpmiddelen voor samenwerking



Steelcase

Onze Observaties

- 1 - Gebruikers willen moeiteloos informatie, op papier of digitaal, tonen en vergelijken.
- 2 - Ze willen comfortabel kunnen presenteren, eenvoudig een laptop aansluiten en gemakkelijk toegang hebben tot stroom, data en kantoorbenodigdheden.

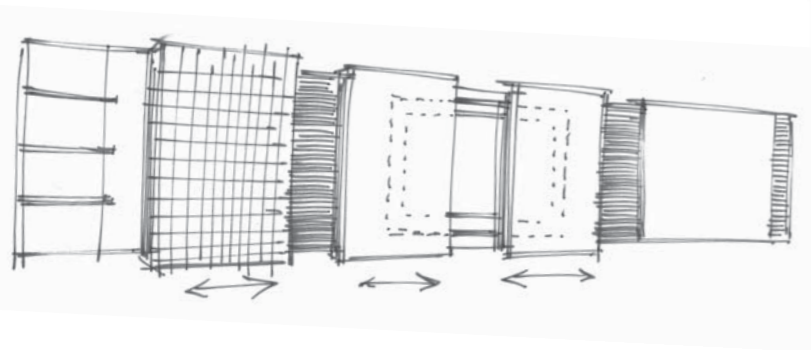

H. System & Mobile Elements

De beste hulpmiddelen voor samenwerking

Samenwerken betekent het uitwisselen van informatie met anderen en het ontwikkelen van nieuwe ideeën - digitaal of op papier. Of het nu gaat om een formele presentatie, een discussie of het vergelijken van data, **het uitwisselen van informatie moet effectief en productief zijn.**

Daarvoor zijn de juiste hulpmiddelen nodig.

Er wordt vaak te kort aandacht besteed aan de voorbereiding en organisatie van een vergadering. De presentatieapparatuur staat bijvoorbeeld niet goed opgesteld waardoor de vergadering te laat begint; of er is niet voldoende nagedacht over de behoeften van de spreker waardoor hij zijn informatie niet goed kan delen en geen comfortabele houding aan kan nemen. Hierdoor kan hij zijn kennis niet optimaal overdragen.

H. System en Mobile Elements zijn hiervoor speciaal ontworpen en brengen de samenwerking tot een succes.

Waarom H. System?

- 1 - Systeem met twee lagen, digitaal en papier mogelijk
- 2 - Groot verticaal oppervlak om informatie op te schrijven en te vergelijken
- 3 - Ingebouwde opbergmogelijkheden voor presentatiehulpmiddelen

Waarom Mobile Elements?

- 1 - Gebruiksvriendelijke oplossingen voor de diverse vereisten van samenwerkingsruimten
- 2 - Zeer prettig in gebruik (hoogte verstelbaar, verrijdbaar)
- 3 - Toegang tot stroom op gebruikershoogte en ingebouwd kabelmanagement





H. System

Het H. System is een groot presentatiesysteem middels een aan de muur bevestigde rail. Hieraan kunnen vaste en beweegbare panelen bevestigd worden. **Het systeem met twee lagen optimaliseert het gebruik van verticale oppervlakten en biedt tevens ruimte voor digitale en gedrukte media.** De afwerking kan afgestemd worden op de rest van het meubilair om een samenhangend geheel te vormen.



Schrijf

De aantekeningen op het whiteboard of de glazen panelen kunnen makkelijk verschoven worden om informatie te vergelijken.



Toon

Prik gedrukte informatie op.



Berg op

Potloden en andere kantoorbenodigdheden bij de hand in de ingebouwde opbergelementen. Paneel om 1+1 elementen aan te haken.

Verfraai

De afwerking kan afgestemd worden op het andere meubilair.

Presenteer

Geïntegreerde monitor voor digitale presentaties. Kabels lopen achter de panelen.

Het Gebruik / H. System

Het aan de muur gemonteerde railsysteem is verkrijgbaar met verschillende functies. **Het systeem bestaat uit twee lagen en kan eenvoudig worden** uitgebouwd van een statisch whiteboard en prikbord tot een geïntegreerd multimedia systeem. Met de modulaire opbouw zijn aanpassingen en uitbreidingen simpel aangezien de breedte van de panelen en onderdelen op elkaar aansluiten.

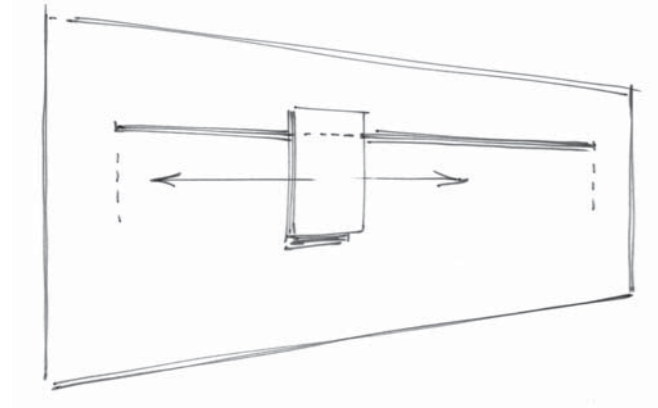

Verschuifbare panelen op een rail

Positioneer uw aantekeningen

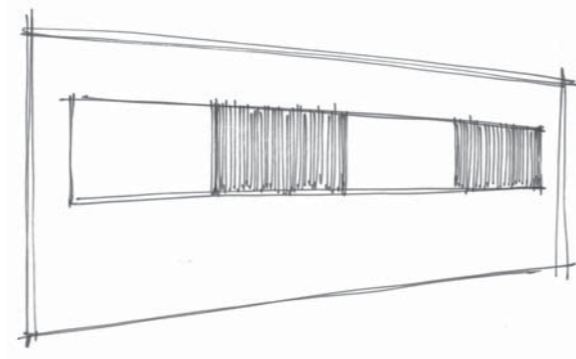

Vaste panelen

Groot presentatieoppervlakte

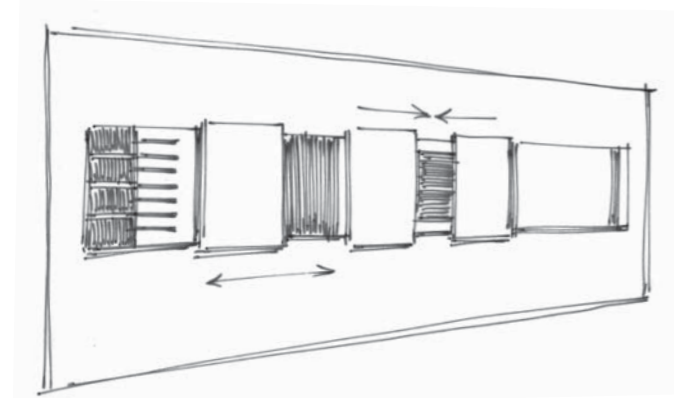

Combinatie van vaste en verschuifbare elementen

De meest effectieve manier om informatie te structureren en vergelijken

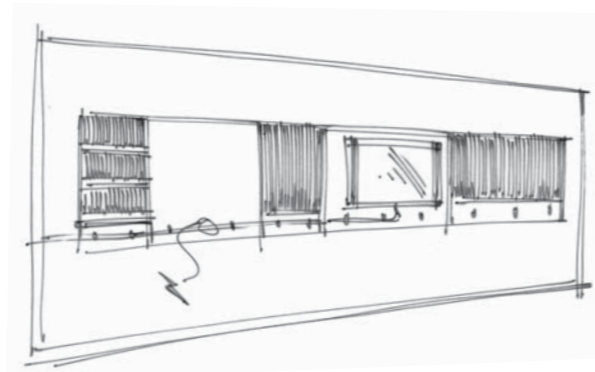

Ingebouwde monitor

Kabelmanagement is volledig ingebouwd in het systeem waardoor het er netjes uitziet



Het Gebruik / Mobile Elements

Handig ontworpen hulpmiddelen voor presentatie, projectie en het vertonen van digitale en gedrukte informatie. **De samenwerkingsomgeving kan naar behoeven worden aangepast.**

Elk element met geïntegreerde elektriciteit heeft stroomvoorziening op gebruikershoogte. Kleuren en afwerkingen kunnen worden afgestemd op ander meubilair en vormen zo een samenhangend geheel.



**Hoogte
verstelbaar**
Groter comfort
voor de gebruiker.

**Ingebouwde
stroomvoorziening**
Kabels lopen binnen in de
kolom naar de stopcontacten
in de lade van de Kabelbox.

Cable Box



Catering
twee niveaus voor eten
en drinken



Lessenaar basis
in hoogte verstelbaar met
stroomvoorziening op
gebruikershoogte



Presenter
presentatie platform
met twee niveaus



Mediadrager
ingebouwde monitor
op verrijdbaar onderstel



Lessenaar
in hoogte verstelbaar met
stroomvoorziening op
gebruikershoogte



Garderobe
ruimte voor uw kleding



Flip-Chart
ophanghaken voor
papierblokken aanpasbaar
en afscheurrand opklapbaar



Prikbord
presenteren van informatie en
snelle scheiding van ruimtes



C4487

Multifunctionaliteit

Met het Prikbord is samenwerken eenvoudig. De beschikbare verticale ruimte wordt intensief gebruikt bij het uitwisselen en rangschikken van informatie. Zowel informatie op papier als digitale media zijn hierbij een mogelijkheid. **Het creëren van kleinere teamruimtes in een grote vergaderruimte is eenvoudig door de prikboards naast elkaar te plaatsen en magnetisch te verbinden.**

Projectie van digitale informatie
op het oppervlak van wit vilt

Ruimtes scheiden
door magnetisch verbinden van twee prikboards



Makkelijk te verrijden



Oprikken/papieren informatie

Productbeschrijving en technische informatie / H. System

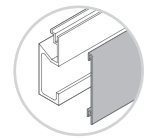



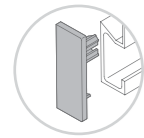



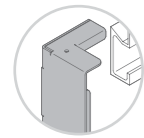

Afwerking van wandrail



Kleine zij-afwerking voor wandrail

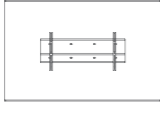
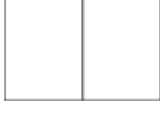

grote zij-afwerking voor wandrail

Element	Vast niveau (Afmetingen in mm)		Verschuifbaar niveau (Afmetingen in mm)	
	B	H	B	H
	Prikbord	B 740 H 950	B 740 H 1040	
		B 1480 H 950	B 1480 H 1040	
	White-Board (magnetisch)	B 740 H 950	B 740 H 1040	
		B 1480 H 950	B 1480 H 1040	
	Glas, wit gelakt (magnetisch)	B 740 H 950	B 740 H 1040	
		B 1480 H 950	B 1480 H 1040	
	Fineer	B 370 H 950		–
	Schermpaneel (zonder scherm)	B 1480 H 950		–
	Schermafdekking*	–	2 x B 740	H 1040
	Verticale doos	B 185 H 950		–
	Paneel voor 1+1 Elementen	B 370 H 950		–
	Legplanken paneel	B 740 H 950		–
		B 1480 H 950		–

* Prikbord, White-Board of Glas

Optioneel	Vast niveau	Verschuifbaar niveau
Magnetische pennenhouder met 3 pennen	x	x
Magnetenset (10 stuks)	x	x
Kabelgoot (5 stuks)	x	–

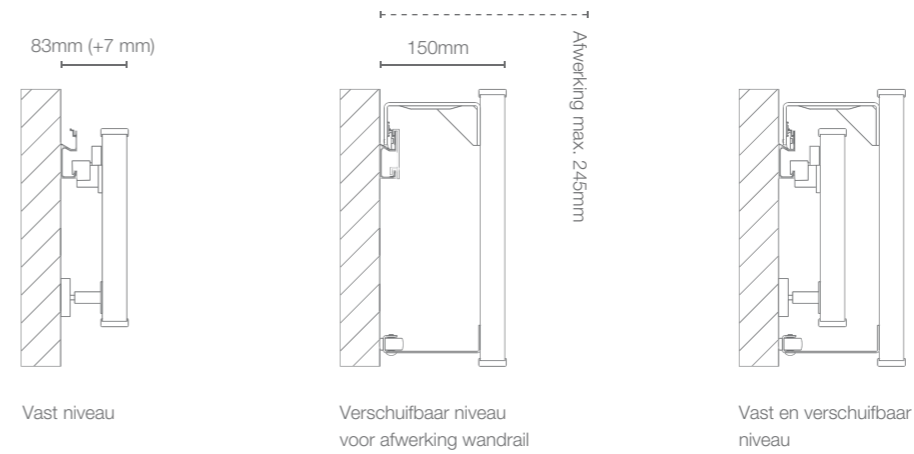

U kunt verschillende bevestigingssets bestellen, afhankelijk van het type muur (beton, bakstenen, pleisterwerk en hout)

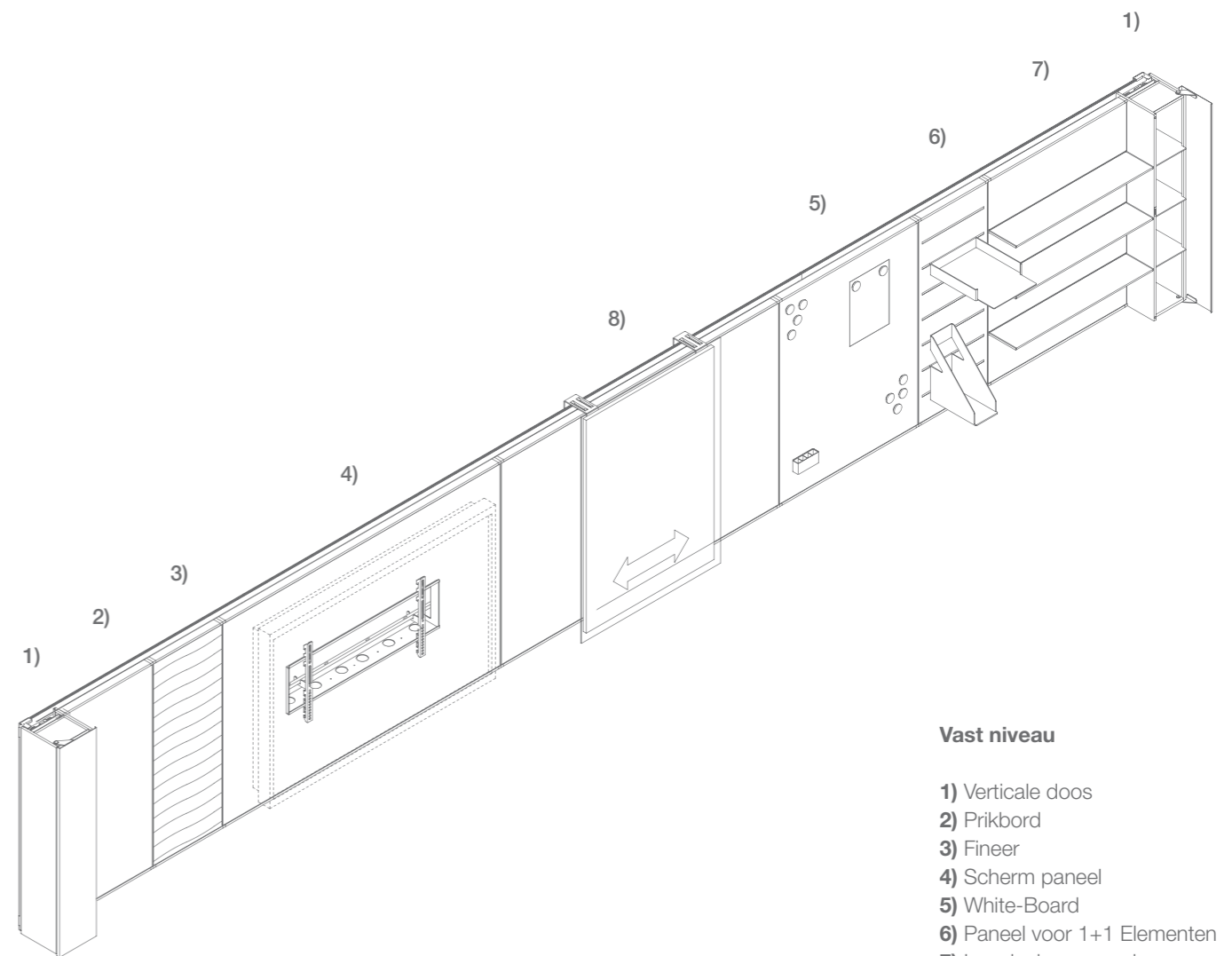

Vast niveau

- 1) Verticale doos
- 2) Prikbord
- 3) Fineer
- 4) Scherm paneel
- 5) White-Board
- 6) Paneel voor 1+1 Elementen
- 7) Legplanken paneel

Verschuifbaar paneel

- 8) Glas, wit gelakt

Productbeschrijving en technische informatie / Mobile Elements



Hoogte instelbaar

Elementen	Afmetingen in mm			Stroomvoorziening	Hoogte instelbaar
	B	D	H		
Lessenaar basis	B 560	D 400	H 740	-	-
	B 560	D 400	H 850-1050	x	x
Presenter	B 560	D 400	H 850-1050	x	x
Cable Box	B 560	D 400	H 850-1050	x	x
Mediadrager	B 740	D 520	H 1643	x	-
Lessenaar	B 560	D 400	H 850-1050	x	x

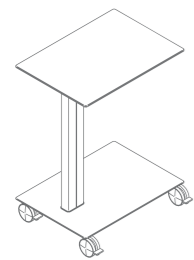

Lessenaar basis

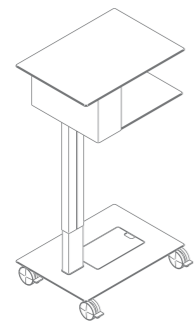

Presenter

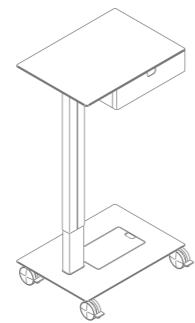

Cable Box

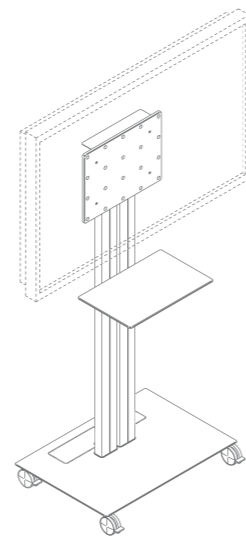

Mediadrager

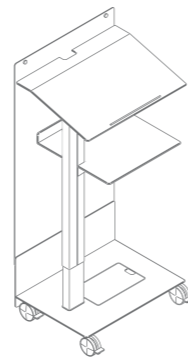

Lessenaar



Catering

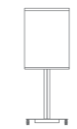

Flip-Chart



Prikbord



Garderobe

Elementen	Afmetingen in mm			Stroomvoorziening	Hoogte instelbaar
	B	D	H		
Catering	B 566	D 406	H 740	-	-
Flip-Chart	B 740	D 450	H 1930	-	-
	B 740	D 450	H 1780-2080	-	x
Prikbord	B 1280	D 525	H 2000	-	-
Garderobe	B 560	D 400	H 1800	-	-

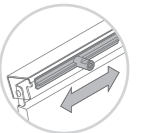

Flip-Chart:
ophanghaken voor
papierblokken
aanpasbaar en
afscheurrand
opklapbaar

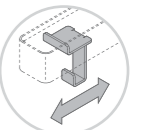

Garderobe rail:
Inclusief 6
verschuifbare
haakjes

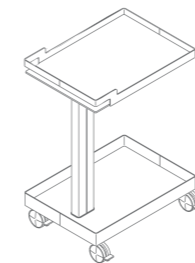

Catering

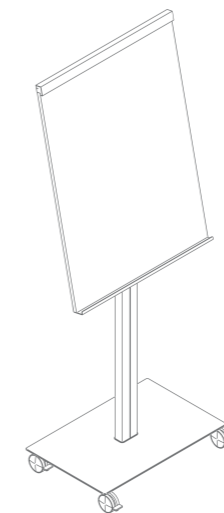

Flip-Chart

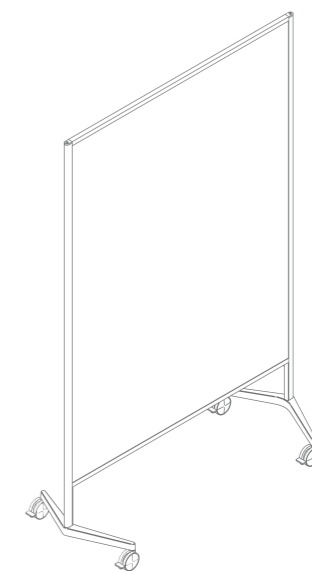

Prikbord

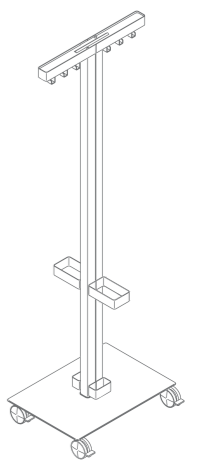

Garderobe

Aanbod van Afwerkingen

Melamine

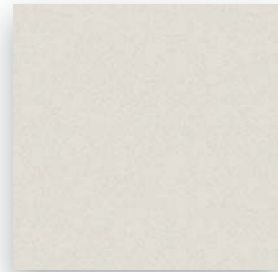

WY Wit Grijs



AT Acacia*

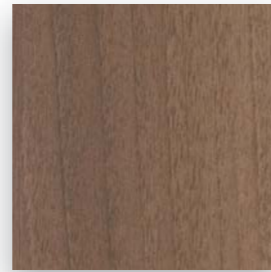

W5 Notenhout*

Fineer

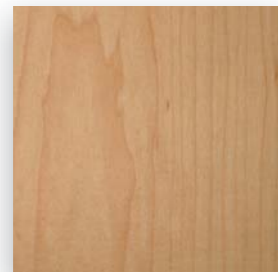

ER Canadees Esdoornhout

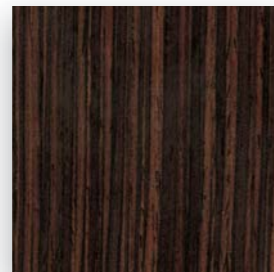

WE Wengé Stijl

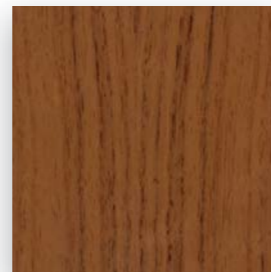

NU Amerikaans Notenhout

Lak

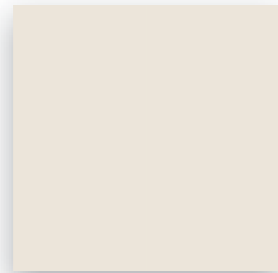

ZW Sneeuw Parellak



ZX Parelgris

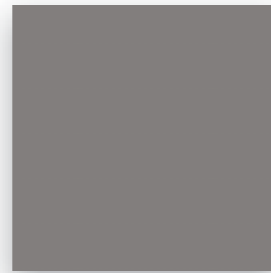

SL Silver

Stof

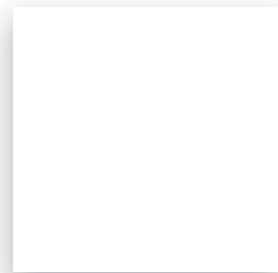

I2 Wit Vilt

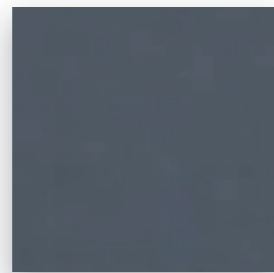

I3 Grijs Vilt

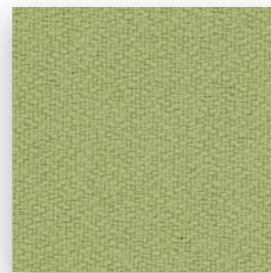

DB48 Lucia Appelgroen

* Alleen voor Mobile Elements

Mobile Elements Milieu prestaties (voorbeeld: Presenter)

U heeft duidelijke en transparante milieu-informatie nodig. Wij kunnen deze informatie geven.

Einde levensduur

Tot **98%** recyclebaar in gewicht.

100% recyclebaar karton en LDPE film voor verpakking.

Plastic onderdelen zijn duidelijk gemarkeerd voor gemakkelijke sortering en effectieve recycling.

Materiaal

42% reeds gerecycled materiaal.

90% gerecycled karton en **30%** gerecycled LDPE film (Low Density Polyethylene) voor de verpakking.

Gebruik

Ontworpen voor lange levensduur.

Vervangbare onderdelen.

Onderhoud informatie is beschikbaar op steelcase.com

Transport

In Europa, dichtbij de klant, geproduceerd.



Productie

Geen lijm.

Poedercoating: VOC-vrij envrij van schadelijke stoffen.

U heeft officiële certificaten nodig. Wij kunnen ze u leveren.

Geen schadelijke substanties de elektronische onderdelen (RoHS).

Voldoet aan de ROHS richtlijnen voor technologische componenten.



Product Environmental Profile (PEP). Gebaseerd op ISO 14021, dit document communiceert gedetailleerde en geverifieerde informatie over de milieuaspecten van het product gedurende zijn levenscyclus.

U denkt aan het eind van de gebruiksduur van uw meubilair.

Wij bieden u de services - herstoffering, terugname, donatie of recycling.

Bezoek steelcase.com voor meer informatie over de unieke milieustrategie van Steelcase.